



JBL CINEMA SB140



OMISTAJAN KÄYTTÖOPAS

TÄRKEITÄ TURVALLISUUSOHJEITA

Varmista verkkojännite ennen käyttöä

JBL CINEMA BAR 140 (soundbar ja subwoofer) on suunniteltu käytettäväksi 100–240 V 50/60 Hz vaihtovirtajännitteellä. Jos tuote liitetään muuhun verkkojännitteeseen kuin mille se on tarkoitettu, on olemassa turvallisuus- ja tulipalovaara, ja laite voi vaurioitua. Jos sinulla on kysyttävää mallin jännitevaatimuksista tai alueen verkkojännitteestä, ota yhteyttä jälleenmyyjään tai asiakaspalveluun ennen laitteen kytkemistä verkkovirtaan.

Älä käytä jatkojohtoja

Käytä vain laitteen mukana toimitettua virtajohtoa turvallisuusvaarojen välttämiseksi. Emme suosittele jatkojohtojen käyttöä tuotteen kanssa. Kuten muidenkin sähkölaitteiden yhteydessä, älä vedä johtoja mattojen alitse tai aseta niiden päälle painavia esineitä. Vahingoittuneet virtajohdot on vaihdettava välittömästi valtuutetussa huoltokeskuksessa tehdasmääritykset täyttäviin johtoihin.

Käsittele vaihtovirtajohtoa varovasti

Kun irrotat virtajohtoa pistorasiasta, vedä aina pistokkeesta, älä koskaan johdosta. Ellet aio käyttää kaiutinta pitkään aikaan, irrota johto pistorasiasta.

Älä avaa koteloa

Tämän tuotteen sisällä ei ole käyttäjän huollettavissa olevia osia. Kotelon avaaminen voi aiheuttaa sähköiskuvaaran, ja kaikki tuotteeseen tehdyt muutokset mitätöivät takuun. Jos laitteen sisälle on valunut vettä, irrota se välittömästi pistorasiasta ja kysy neuvoa valtuutetusta huollosta.

SISÄLLYSLUETTELO

TÄRKEITÄ TURVALLISUUSOHJEITA	2	8 TEHDASASETUSTEN PALAUTTAMINEN	12
1 JOHDANTO	4	9 OHJELMISTOPÄIVITYS	12
2 PAKKAUKSEN SISÄLTÖ	4	10 TUOTTEEN TEKNISET TIEDOT	13
3 TUOTTEEN YLEISKUVAUS	5	11 VIANMÄÄRITYS	13
3.1 OHJAUSPAINIKKEET JA MERKKIVALOT	5	12 TAVARAMERKIT	14
3.2 LIITTIMET	5		
3.3 SUBWOOFER	6		
3.4 KAUKOSÄÄDIN	6		
4 ASENNUSPAIKKA	7		
4.1 SIJOITTAMINEN TASOLLE	7		
4.2 SEINÄKIINNITYS	7		
5 YHDISTÄMINEN	8		
5.1 TV-LIITÄNTÄ	8		
5.2 BLUETOOTH-YHTEYS	8		
6 TOISTO	9		
6.1 VIRRRAN KYTKEMINEN/AUTOMAATTINEN VALMIUSTILA/ AUTOMAATTINEN HERÄTYS	9		
6.2 TOISTO TV-LÄHTEESTÄ	10		
6.3 TOISTO BLUETOOTH-LÄHTEESTÄ	10		
7 ÄÄNIASETUKSET	11		
7.1 ESIASENNETUT EQ-ASETUKSET	11		
7.2 PUHEÄÄNITILA	11		

1 JOHDANTO

Kiitos, että ostit JBL CINEMA BAR 140 -kaiutinjärjestelmän (soundbar ja subwoofer), joka on suunniteltu tarjoamaan erinomaisen äänikokemuksen kodin viihdejärjestelmässä. Suosittelemme käyttämään muutaman minuutin tämän käyttöohjeen lukemiseen. Käyttöohjeissa kuvataan tuote, ja se sisältää vaiheittaiset ohjeet tuotteen asentamiseen ja käytön aloittamiseen.

Jotta saat parhaan hyödyn irti tuotteen ominaisuuksista ja tuesta, saatat tulevaisuudessa joutua päivittämään tuotteen ohjelmiston USB-liitännän kautta. Katso tämän käyttöoppaan ohjelmistopäivitysosiota varmistaaksesi, että tuotteessasi on uusin ohjelmisto.

Muotoilua ja teknisiä tietoja voidaan muuttaa ilman erillistä ilmoitusta. Mikäli sinulla on kysyttävää soundbar-kaiuttimesta, sen asennuksesta tai käytöstä, ota yhteyttä jälleenmyyjään tai asiakaspalveluun, tai vieraile verkkosivustollamme osoitteessa www.jbl.com.

2 PAKKAUKSEN SISÄLTÖ

Pura pakkaus varovasti ja tarkista huolellisesti, että seuraavat osat sisältyvät toimitukseen. Jos jokin osa on vahingoittunut tai puuttuu, älä käytä tuotetta vaan ota yhteyttä jälleenmyyjään tai asiakaspalveluun.

Pääyksikkö



Subwoofer



Kaukosäädin (ja 2 AAA-paristoa)

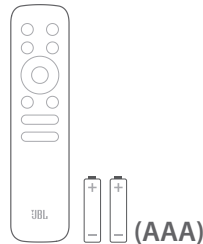

Virtajohto*

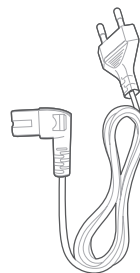

* Virtajohtojen määrä ja pistokemalli vaihtelee alueittain.

HDMI-kaapeli



Seinäkiinnityssarja

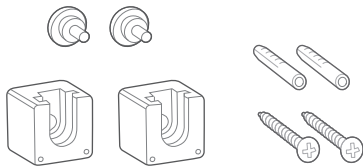

Tuotetiedot & seinäasennusmalli



3 TUOTTEEN YLEISKUVAUS

3.1 Ohjauspainikkeet ja merkkivalot

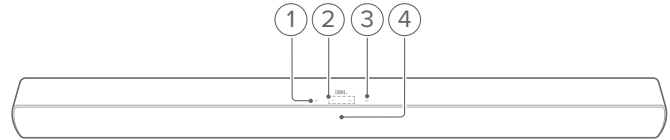

1. **⏻ (Virta)**
 - Kytkee laitteen päälle tai valmiustilaan
2. **-/+ (Äänenvoimakkuus)**
 - Pienentää tai suurentaa äänenvoimakkuutta
 - Paina ja pidä painettuna pienentääksesi tai suurentaaksesi äänenvoimakkuutta yhtäjaksoisesti
 - Mykistä tai poista mykistys painamalla näitä kahta painiketta samaan aikaan
3. **Ⓞ (Lähde)**
 - Valitse äänilähde: **Bluetooth** (oletus) tai **HDMI ARC** (TV liitetty **HDMI ARC** -liittimellä), tai **Optinen** (TV / digitaalinen laite yhdistetty **OPTICAL** liittimellä)

4. Tilan merkkivalot

●	Jatkuva punainen valo	Valmiustilaan siirtyminen
●	Jatkuva kellanruskea valo	Subwoofer liitetty Optinen lähde valittu
○	Jatkuva valkoinen valo	HDMI ARC -lähde valittu
●	Jatkuva sininen valo	Liitetty Bluetoothiin
●	Vilkkuu nopeasti sinisenä	Bluetooth-pariliitostilaan siirtyminen
\	Vilkkuu (nykyinen äänilähde)	Äänenvoimakkuuden muutos käynnissä
\	Vilkkuu hitaasti (nykyinen äänilähde)	Äänenvoimakkuuden enimmäis-/ vähimmäistaso saavutettu
\	Jatkuva hidas vilkkuminen (nykyinen äänilähde)	Ääni mykistetty

3.2 Liittimet

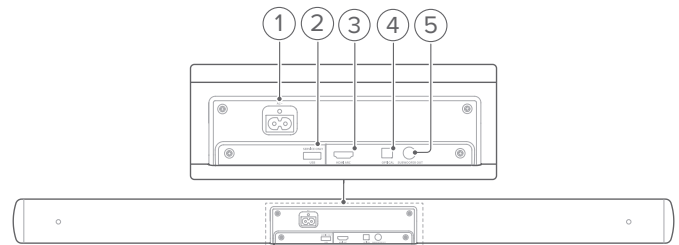

1. **AC~**
 - Yhdistä verkkovirtaan
2. **USB**
 - USB-liitin ohjelmistopäivitykseen
 - Yhdistä USB-tallennuslaitteeseen äänentoistoa varten (vain Yhdysvaltain versiossa)

3. HDMI ARC

- Yhdistä television HDMI ARC -tuloon

4. OPTICAL

- Yhdistä TV:n tai digitaalisen laitteen optiseen lähtöön

5. SUBWOOFER OUT

- Yhdistä subwooferin liittimeen

3.3 Subwoofer

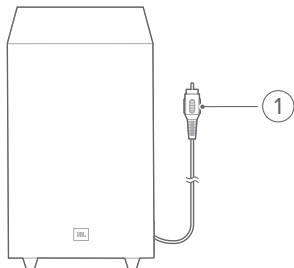

1. Subwooferin pistoke

- Yhdistä soundbarin SUBWOOFER OUT -liittimeen

3.4 Kaukosäädin

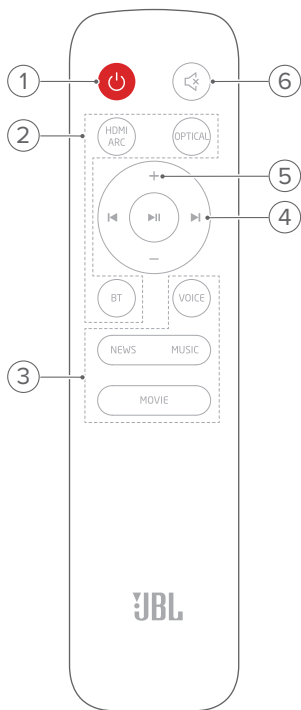

1.

- Kytkee laitteen päälle tai valmiustilaan

2. Lähteen valitsimet

HDMI ARC

- Valitsee HDMI ARC -lähteen

OPTICAL

- Valitsee Bluetooth-lähteen

BT

- Valitsee Bluetooth-lähteen

- Paina ja pidä painettuna yhdistääksesi toiseen Bluetooth-laitteeseen

3. Äänitilapainikkeet

NEWS / MUSIC / MOVIE

- Valitse esimääritetty EQ (taajuuskorjain) -asetus uutisia / musiikkia / elokuvaa varten

VOICE

- Valitse puheäänitila parantaaksesi äänen selkeyttä

4. Toistopainikkeet

|◀▶|

- Bluetooth-lähde: Siirry edelliseen tai seuraavaan kappaleeseen

▶||

- Bluetooth-lähde: Aloittaa tai keskeyttää toiston

5. + / -

- Suurena tai pienennä äänenvoimakkuutta
- Paina ja pidä painettuna lisätäksesi tai vähentääksesi äänenvoimakkuutta yhtäjaksoisesti.

6. (Mykistys)

- Mykistys/mykistysten poisto

4 ASENNUSPAIKKA

4.1 Sijoittaminen tasolle

Aseta soundbar ja subwoofer tasaiselle ja vakaalle alustalle. Varmista, että subwoofer on vähintään 1 m (3 ft) etäisyydellä soundbarista ja 10 cm (4") etäisyydellä seinästä.

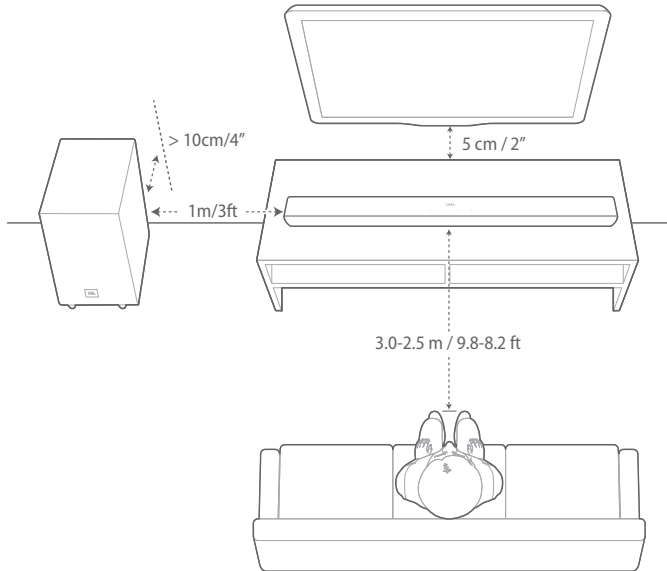

HUOMAUTUKSIA:

- Virtajohto on liitettävä verkkovirtaan huolellisesti.
- Älä aseta esineitä soundbarin tai subwooferin päälle.

4.2 Seinäkiinnitys

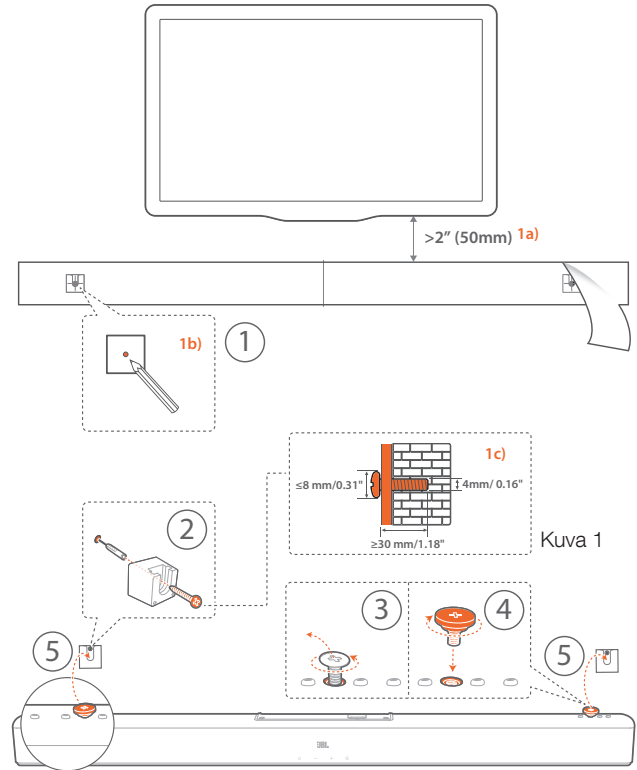

1. Valmistelu:

- Kiinnitä mukana toimitettu seinäasennusmalli teipillä seinään vähintään 50 mm (2 tuuman) päähän televisiostasi.
- Merkitse ruuvipidikkeen sijainti kuulakärkikynällä. Poista malli.
- Poraa merkittävään paikkaan 4 mm (0,16 tuuman) reikä. Katso ruuvin koko kuvasta 1.

2. Asenna seinäkiinnike.

3. Kuten esitettyinä kaaviossa, poista kiinnitysruuvi ruuvitalttaa käyttämällä.

4. Kiristä seinäkiinnitysruuvi, joka sisältyy toimitettuun kiinnityssarjaan.

5. Kiinnitä soundbar.

HUOMAUTUKSIA:

- Varmista, että seinä kantaa soundbar-kaiuttimen painon.
- Asenna vain pystysuoraan seinään.
- Vältä sijoittamasta laitetta paikkaan, jonka lämpötila tai kosteus on korkea.
- Varmista ennen seinään kiinnittämistä, että kaapelit voidaan liittää oikein soundbarin ja ulkoisten laitteiden välille.
- Varmista ennen seinään kiinnittämistä, että soundbar on irrotettu virtalähteestä. Näin vältät sähköiskun vaaran.

5 YHDISTÄMINEN

5.1 TV-liitäntä

Kytke soundbar televisioon mukana toimitetulla HDMI-kaapelilla tai optisella kaapelilla (myydään erikseen).

Mukana toimitetun HDMI-kaapelin kautta

HDMI-kytkentä tukee digitaalista audiota ja videota yhdellä liitännällä. HDMI-liitettävyys on paras vaihtoehto soundbar-kaiuttimellesi.

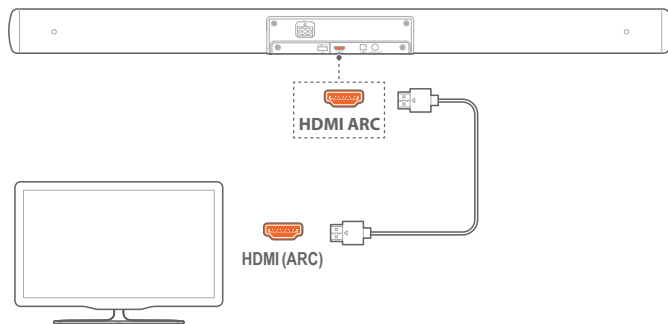

1. Liitä soundbar televisioon mukana toimitetulla HDMI-kaapelilla.
2. Tarkista televisioistasi, että HDMI-CEC ja HDMI ARC ovat käytössä. Lisätietoja saat televisiosi käyttöoppaasta.

HUOMAUTUKSIA:

- Täydellistä yhteensopivuutta kaikkien HDMI-CEC-laitteiden kanssa ei taata.
- Ota yhteyttä TV:n valmistajaan, jos sinulla on ongelmia television HDMI-CEC-yhteensopivuuden kanssa.

Optisen kaapelin kautta

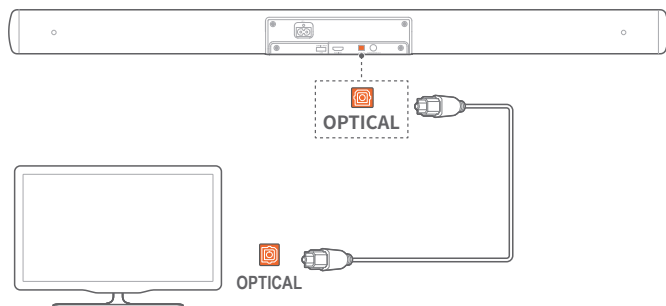

- Kytke soundbar televisioon käyttämällä optista kaapelia (myydään erikseen).

5.2 Bluetooth-yhteys

Käytä Bluetooth-yhteyttä liittääksesi soundbarin Bluetooth-laitteeseen, kuten älypuheliin, tablettiin tai kannettavaan tietokoneeseen.

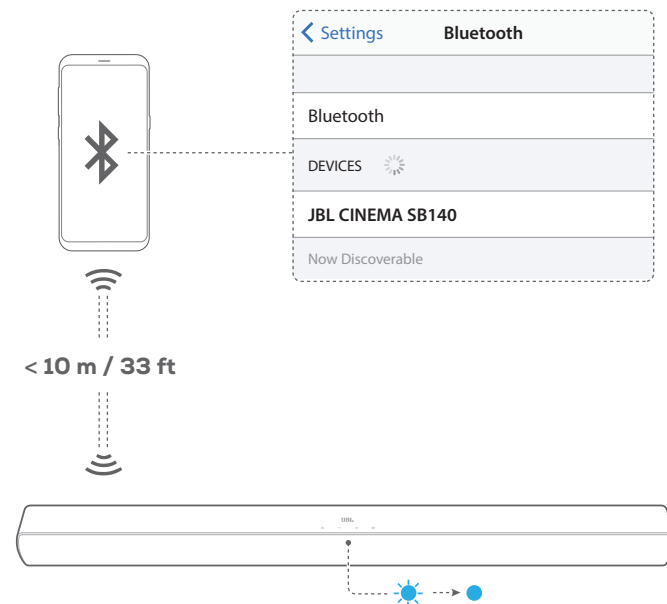

Yhdistä Bluetooth-laite

1. Paina kytkeäksesi päälle (ks. "6.1 Virran kytkeminen/ automaattinen valmiustila/automaattinen herätys" luvussa "6 TOISTO").
2. Valitse Bluetooth-lähde painamalla soundbarissa tai kaukosäätimessä.
→ Valmiina laiteparin muodostamiseen: Tilan merkkivalo vilkkuu sinisenä.
3. Ota Bluetooth käyttöön Bluetooth-laitteessasi ja etsi "JBL CINEMA SB140" kolmen minuutin kuluessa.
→ Yhdistetty: Tilan merkkivalo palaa sinisenä. Kuulet vahvistusäänen.

Uudelleenyhdistäminen laitteeseen, joka on viimeksi toiminut laiteparina

Bluetooth-laite säilyy laiteparina, kun soundbar siirtyy valmiustilaan. Kun seuraavan kerran valitset ohjelmalähteeksi Bluetooth-lähteen, soundbar muodostaa yhteyden viimeksi yhdistettyyn laitteeseen automaattisesti.

Toiseen Bluetooth-laitteeseen yhdistäminen

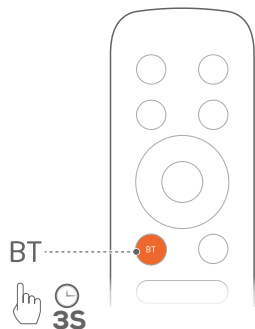

1. Paina ja pidä painettuna Bluetooth-lähde  soundbarissa tai kaukosäätimessä, kunnes tilan merkkivalo vilkkuu sinisenä.
→ Soundbar siirtyy Bluetooth-laitteparin muodostustilaan. Tilan merkkivalo vilkkuu sinisenä.
2. Noudata vaihetta 3 kohdassa "Yhdistä Bluetooth-laite".
 - Jos laite on joskus aiemmin ollut yhdistettynä soundbariin, poista laitteelta ensin "JBL CINEMA SB140"-pariliitos.

HUOMAUTUKSIA:

- Bluetooth-yhteys menetetään, jos etäisyys soundbarin ja Bluetooth-laitteen välillä on yli 10 metriä (33 jalkaa).
- Elektroniset laitteet voivat aiheuttaa radiohäiriöitä. Sähkömagneettisia aaltoja tuottavat laitteet, kuten mikroaaltouunit, langattomat LAN-laitteet, jne. on pidettävä poissa soundbarin läheltä.

6 TOISTO

6.1 Virran kytkeminen/automaattinen valmiustila/automaattinen herätys

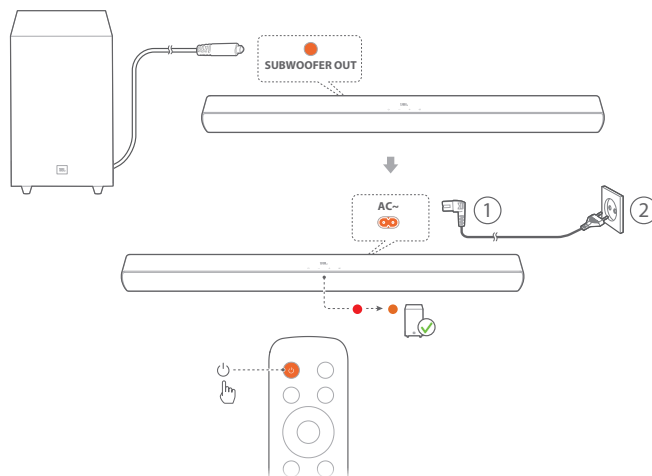

Kytke päälle

1. Yhdistä subwoofer soundbarin kanssa liittämällä subwooferin pistoke **SUBWOOFER OUT** -liitännään soundbarissa.
2. Kytke soundbar virtalähteeseen mukana toimitetulla virtajohdolla.
3. Kytke virta painamalla  .
→ Subwoofer yhdistyy soundbariin automaattisesti. Yhdistetty: Liitännän ilmaisin muuttuu kellanruskeaksi (●).

HUOMAUTUKSIA:

- Käytä vain mukana toimitettua virtakaapelia.
- Ennen kuin kytket soundbarin päälle, varmista, että olet suorittanut kaikki muut liitännät (katso "5.1 TV-liitäntä" luvussa "5 YHDISTÄMINEN").

Automaattinen valmiustila

Jos soundbar ei ole käytössä yli 10 minuuttia, se siirtyy automaattisesti valmiustilaan. Kun seuraavan kerran kytket soundbarin päälle, se palaa viimeksi valittuun lähteeseen.

Automaattinen herätys

Valmiustilassa soundbar herää automaattisesti, kun

- soundbar on liitetty televisioon HDMI ARC -yhteyden kautta, ja televisio kytketään päälle;
- soundbar on liitetty televisioon optisen kaapelin kautta ja audiosignaali havaitaan optisessa kaapelissa.

6.2 Toisto TV-lähteestä

Kun soundbar on kytketty, voit nauttia TV:n äänestä soundbarin kaiutinjärjestelmällä.

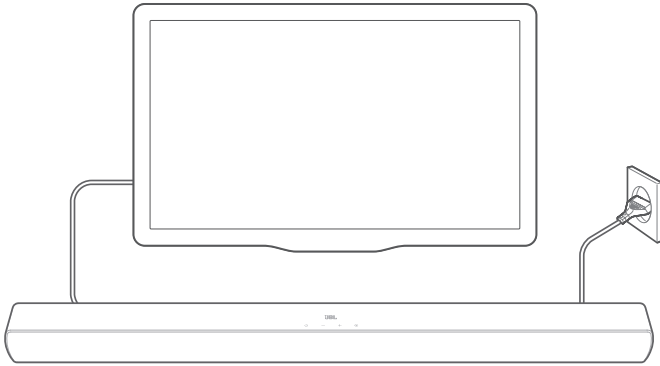

1. Varmista, että televisiosi on asetettu tukemaan ulkoisia kaiuttimia, ja että sisäänrakennetut TV-kaiuttimet ovat pois käytöstä. Lisätietoja saat televisiosi käyttöoppaasta.
2. Varmista, että soundbar on liitetty oikein televisioon (katso "5.1 TV-liitäntä" luvussa "5 YHDISTÄMINEN").
3. Valitaksesi TV-lähteen paina **G** soundbarissa tai **HDMI ARC / OPTICAL** kaukosäätimessä.
 - Tilailmaisina muuntuu kiinteäksi valkoiseksi (○), mikäli TV:si on yhdistetty soundbariin **HDMI ARC** -liittimen avulla.
 - Tilailmaisina muuntuu kiinteäksi kellanruskeaksi (●), mikäli TV:si on yhdistetty soundbariin **OPTICAL** -liittimen avulla.

6.2.1 TV:n kaukosäätimen asennus

Käyttääksesi TV:n kaukosäädintä sekä televisiossasi että soundbarissa tarkista, että televisiosi tukee HDMI-CEC-ominaisuutta. Jos televisio ei tue HDMI-CEC-ominaisuutta, noudata kohdan "TV:n kaukosäätimen oppimistoiminto" -ohjeita.

HDMI-CEC

Jos televisiosi tukee HDMI-CEC-ominaisuutta, ota toiminnot käyttöön television käyttöoppaan ohjeiden mukaisesti. Voit säätää äänenvoimakkuutta +/-, ääni-lähdettä, ja virta-/valmiustilatoimintoja soundbarillasi TV:n kaukosäätimen avulla.

TV:n kaukosäätimen oppimistoiminto

IR-oppimistoiminnon avulla, TV:si infrapunakaukosäädin voi oppia joitain soundbarin komentoja.

1. Tarkista, että olet kytkenyt soundbarin valmiustilaan.
2. Paina ja pidä painettuna **⏪** ja **+** -painikkeita soundbarissa kunnes tilan merkkivalo vilkkuu kaksi kertaa kellanruskeana.
 - Siirryt TV:n kaukosäätimen oppimistilaan.

3. Suorita lähisekuntien aikana seuraavat toimenpiteet soundbarissa ja TV:n kaukosäätimessä:
 - a) Soundbarissa: paina ja pidä painettuna yhtä seuraavista painikkeista: **+**, **-**, **G** ja **⏪**, kunnes tilailmaisina vilkkuu punaisena kolme kertaa.
 - b) Television kaukosäätimessä: paina kahdesti haluamaasi painiketta.
 - Kun tilan merkkivalo vilkkuu kellanruskeana soundbarissa, television kaukosäädin on oppinut soundbar-painikkeen toiminnon.
4. Toista vaihetta 3 saattaaksesi painikkeiden oppimisen loppuun.
5. Poistuaksesi TV:n kaukosäätimen oppimistilasta paina ja pidä painettuna **G** ja **+** soundbarissa kunnes merkkivalo vilkkuu kolme kertaa kellanruskeana.

6.3 Toisto Bluetooth-lähteestä

Toista Bluetoothin kautta ääntä Bluetooth-laitteestasi soundbariin.

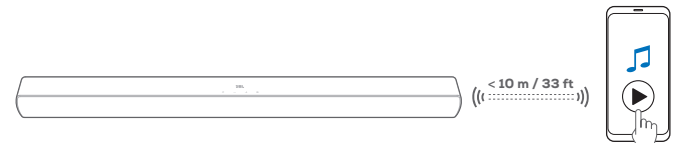

1. Tarkista, että soundbar on liitetty oikein Bluetooth-laitteeseen (katso "5.2 Bluetooth-yhteys" luvussa "5 YHDISTÄMINEN").
2. Valitse Bluetooth-lähde painamalla **G** soundbarissa tai **📶** kaukosäätimessä.
3. Aloita äänentoisto Bluetooth-laitteellasi.
4. Säädä äänenvoimakkuutta soundbarissa tai Bluetooth-laitteessa.

7 ÄÄNIASETUKSET

7.1 Esiasennetut EQ-asetukset

Valitse kaukosäätimellä esimääritetyt taajuuskorjaimen (EQ) asetukset toistoasi varten.

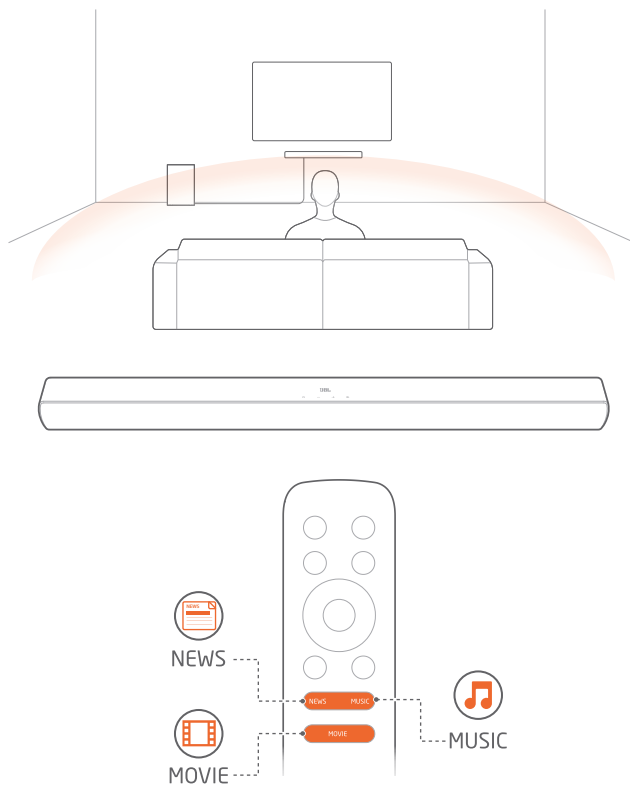

MUSIC: äänitila musiikkia varten

MOVIE: äänitila elokuvia varten

NEWS: äänitila TV-ohjelmille kuten uutiset ja säätiedotukset

7.2 Puheäänitila

Puheäänitilan avulla parannetaan puhutun äänen selkeyttä, ja ymmärrettävyyttä.

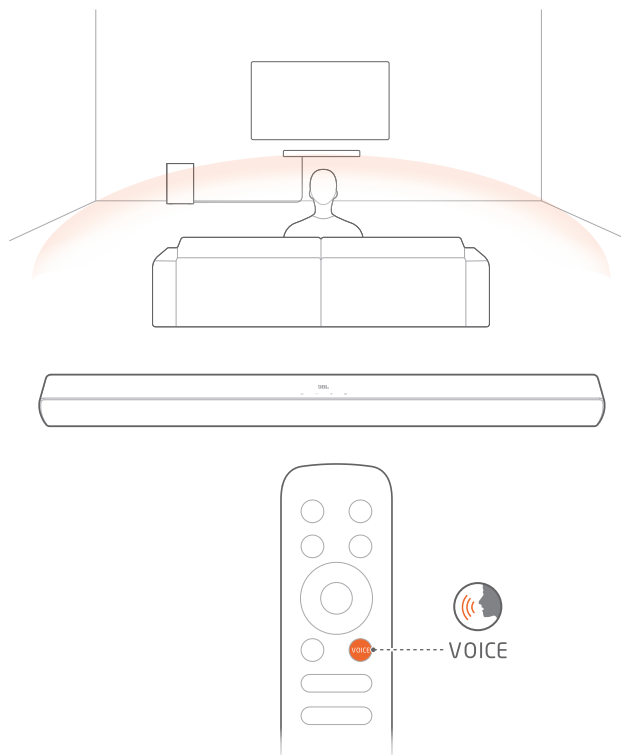

- Kaukosäätimessä, paina **VOICE** valitaksesi puheäänitilan.

8 TEHDASASETUSTEN PALAUTTAMINEN

Palauttaessasi tehdasasetuksissa määritetyt oletusasetukset, poistat kaikki henkilökohtaiset asetukset soundbarista.





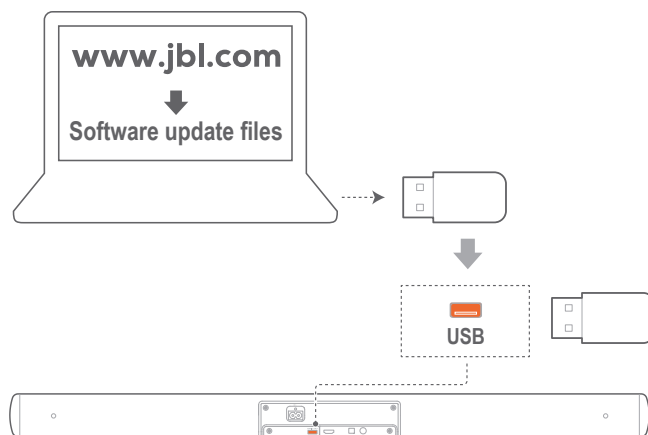

- Paina ja pidä painettuna  ja  -painikkeita soundbarissa yli 10 sekunnin ajan.

9 OHJELMISTOPÄIVITYS

Tuotteen parhaan suorituskyvyn sekä parhaan käyttäjäkokemuksen varmistamiseksi JBL saattaa tulevaisuudessa tarjota ohjelmistopäivityksiä soundbar-järjestelmälle. Käy osoitteessa www.jbl.com tai ota yhteyttä JBL:n asiakaspalveluun saadaksesi lisätietoja päivitystiedostojen lataamisesta.

1. Tarkista, että olet tallentanut ohjelmistopäivitystiedoston USB-tallennuslaitteen juurihakemistoon. Liitä USB-laite soundbariin.
 - Varmista, että USB-laitteesi on seuraavien vaatimusten mukainen:
 - Enimmäiskapasiteetti: 64 GB
 - Tiedostojärjestelmä: FAT32



2. Siirry ohjelmiston päivitystilaan,
 - a) tarkista, että olet kytkenyt soundbarin valmiustilaan.
 - b) paina ja pidä painettuna  ja  - soundbarissa yli 10 sekunnin ajan.
 -    : ohjelmistopäivitys käynnissä
 - : ohjelmiston päivitys valmis
 - Soundbar palautuu lepotilaan.

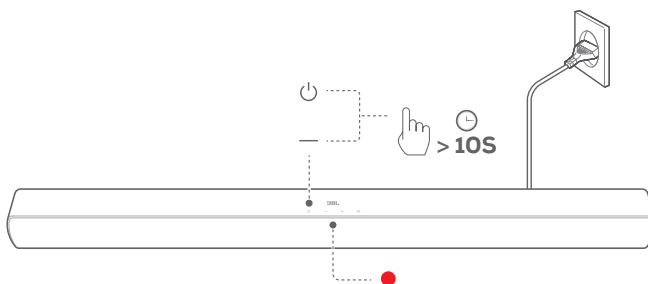

HUOMAUTUKSIA:

- Pidä soundbar päällä ja USB-tallennusväline asennettuna kunnes ohjelmistopäivitys on valmis.

10 TUOTTEEN TEKNISET TIEDOT

Yleiset tekniset tiedot:

- Virransyöttö: 100–240 V~, 50/60 Hz
- Kaiuttimien kokonaislähtöteho (maks. @THD 1 %): 110 W
- Soundbar-lähtöteho (enintään @THD 1%): 2 x 27 W
- Subwooferin lähtöteho (enintään @THD 1%): 56 W
- Soundbarin kaiutinelementit: 2x 2" laajakaistaelementti
- Subwooferin elementti: 4 tuuman basso
- Tehontarve valmiustilassa: 0,5 W
- Käyttölämpötila: 0–45 °C

HDMI:

- HDMI-videolähtö (äänen paluukanavalla): 1
- HDMI HDCP -versio: 1.4

Audio:

- Taajuusvaste: 40 Hz - 20 kHz
- Maksimiäänepaine (SPL): 82 dB
- Audiotulot: 1 optinen, Bluetooth, USB (USB-toisto on saatavilla yhdysvaltalaisessa versiossa. Muissa versioissa USB on vain huoltoa varten.)

USB-ominaisuudet:

- USB-portti: Tyyppi A
- USB-luokitus: 5 V DC/0,5 A

Langattoman rajapinnan määrittelyt:

- Bluetooth versio: 4.2
- Bluetooth-profiili: A2DP V1.3, AVRCP V1.5
- Bluetooth-taajuusalue: 2402–2480 MHz
- Bluetooth-enimmäislähetysteho: < 0 dBm (EIRP)
- Bluetooth-modulaatio: GFSK, π/4 DQPSK

Mitat:

- Mitat (L x K x S): 900 x 62 x 67,5 mm / 35,4" x 2,44" x 2,66" (soundbar); 170 x 275 x 240 mm / 6,7" x 10,82" x 9,45" (subwoofer)
- Paino: 1,5 kg (soundbar); 2,7 kg (subwoofer)
- Pakkauksen mitat (L x K x S): 995 x 205 x 375 mm / 39,17" x 8,07" x 14,76"
- Pakkauksen paino (bruttopaino): 6,0 kg

11 VIANMÄÄRITYS

Älä koskaan yritä korjata tuotetta itse. Jos sinulla on ongelmia tuotteen käytössä, tarkista seuraavat asiat ennen kuin otat yhteyttä tekniseen tukeen.

Järjestelmä

Yksikkö ei käynnisty.



- Tarkista, että virtajohto on liitetty pistorasiaan ja soundbariin.

Soundbar ei reagoi painikkeen painamiseen.

- Palauta soundbarin tehdasasetukset (katso luku "8 TEHDASASETUSTEN PALAUTTAMINEN").

Ääni

Ei ääntä soundbar-kaiuttimesta

- Varmista, että soundbar ei ole mykistetty.
- Valitse kaukosäätimessä oikea äänen tulolähde.
- Liitä soundbar televisioon tai muuhun laitteeseen kunnolla.
- Palauta soundbarin tehdasasetukset painamalla ja pitämällä soundbarin painikkeita  ja  yli 10 sekunnin ajan.

Säröinen ääni tai kaiku

- Jos toistat ääntä televisiosta soundbarin kautta, varmista, että televisio on mykistetty tai että sisäänrakennettu TV-kaiutin on poistettu käytöstä.

Bluetooth

Laite ei muodosta yhteyttä soundbariin.

- Tarkista, onko Bluetooth-toiminto käytössä laitteessa.
- Jos soundbar on yhdistetty laitepariksi toiseen Bluetooth-laitteeseen, nollaa Bluetooth (katso "Toiseen Bluetooth-laitteeseen yhdistäminen" kohdassa "5.2 Bluetooth-yhteys").
- Jos Bluetooth-laitteesi on aiemmin ollut liitettynä laitepariksi soundbarin kanssa, nollaa Bluetooth-soundbarissa, poista Bluetooth-laitteen ja soundbarin laitepariliitos, ja muodosta sen jälkeen laitepariliitos uudelleen Bluetooth-laitteen ja soundbarin välille (katso "Toiseen Bluetooth-laitteeseen yhdistäminen" kohdassa "5.2 Bluetooth-yhteys").

Huono äänenlaatu yhdistetystä Bluetooth-laitteesta

- Bluetooth-vastaanotto on huono. Siirrä lähdelaitetta lähemmäs soundbaria tai poista este lähdelaitteen ja soundbarin väliltä.

Yhdistetty Bluetooth-laite yhdistää ja katkaisee yhteyden jatkuvasti.

- Bluetooth-vastaanotto on huono. Siirrä lähdelaitetta lähemmäs soundbaria tai poista este lähdelaitteen ja soundbarin väliltä.
- Joidenkin Bluetooth-laitteiden Bluetooth-yhteys voidaan katkaista automaattisesti energian säästämiseksi. Tämä ei tarkoita soundbarin toimintahäiriötä.

Kaukosäädin

Kaukosäädin ei toimi.

- Tarkista, että paristoissa on virtaa. Jos ei, niin vaihda ne uusiin.
- Pienennä kaukosäätimen ja pääyksikön välistä välimatkaa ja laitteiden välistä kulmaa.

TV:n kaukosäätimen oppimisen päätökseen vienti epäonnistui.

- Tarkista käytätkö infrapuna TV-kaukosäädintä. IR-oppiminen ei ole tuettu Bluetooth TV-kaukosäätimen osalta.

12 TAVARAMERKIT



The Bluetooth® word mark and logos are registered trademarks owned by Bluetooth SIG, Inc. and any use of such marks by HARMAN International Industries, Incorporated is under license. Other trademarks and trade names are those of their respective owners.



The terms HDMI, HDMI High-Definition Multimedia Interface, and the HDMI Logo are trademarks or registered trademarks of HDMI Licensing Administrator, Inc.



Manufactured under license from Dolby Laboratories. Dolby, Dolby Audio, and the double-D symbol are trademarks of Dolby Laboratories Licensing Corporation.



HARMAN International Industries,
Incorporated 8500 Balboa Boulevard,
Northridge, CA 91329 USA
www.jbl.com

© 2021 HARMAN International Industries, Incorporated.

Kaikki oikeudet pidätetään.

JBL on HARMAN International Industries, Incorporated -yrityksen tavaramerkki, joka on rekisteröity Yhdysvalloissa ja/tai muissa maissa. Toimintoja, teknisiä ominaisuuksia ja ulkomuotoa voidaan muuttaa ilmoituksetta.